

アルフィ 真空断熱ポット



# 取扱説明書

品番：AFTH-S用  
Farbe

このたびはアルフィ・真空断熱ポットをお買い上げいただきありがとうございます。

ご使用前に必ずこの取扱説明書をお読みください。

そして、いつでも取り出せるところに大切に保管してください。

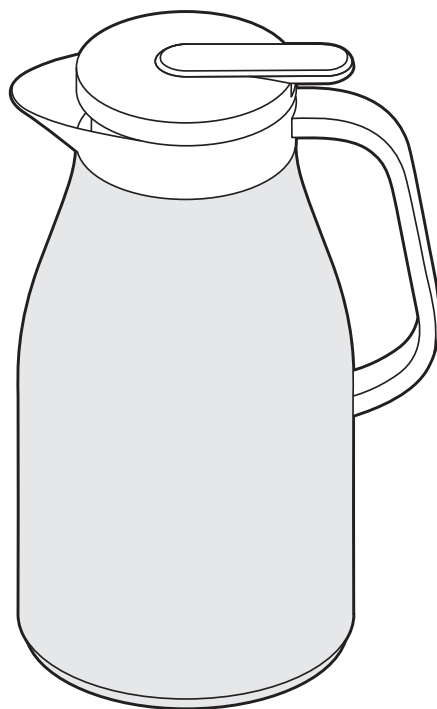

## もくじ

ご使用前に	P.1	各部のなまえ
	P.2	安全上の注意
	P.5	使用上のお願い

ご使用方法	P.6	使い方
	P.8	お手入れ

困ったとき	P.10	こんなときは…
	P.11	交換用部品(別売)のお求め方法
	P.11	お問い合わせ

# 各部のなまえ

ご使用前に、各部品がそろっていることを確認してください。

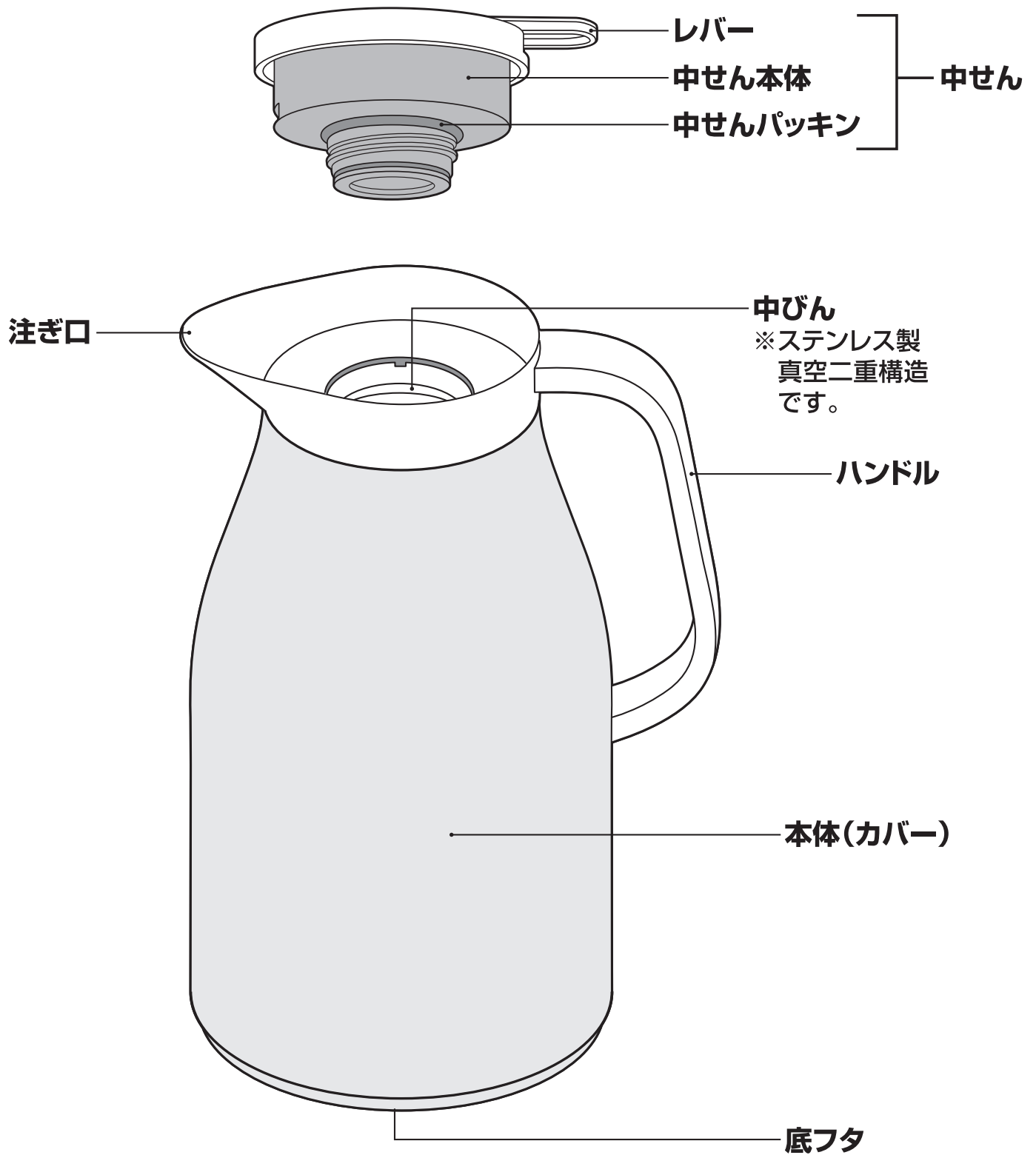

# 安全上の注意

ご使用前によくお読みの上、必ずお守りください。

## 表示マークの意味について



■製品を正しくお使いいただくために、誤った使い方をしたときに生じる危害や損害の程度を以下の表示で区分しています。

 <b>警告</b>	死亡、または重傷を負う恐れがある内容を示しています。	 <b>注意</b>	軽傷、または物的損害を負う恐れがある内容を示しています。
---	----------------------------	---	------------------------------

■図記号について

 <b>禁止</b>	してはいけない内容を表しています。	 <b>必ず行う</b>	必ずお守りいただく内容を表しています。
---	-------------------	---	---------------------

## 警告

 **禁止** 乳幼児の手の届くところには置かないでください。また、いたずらには十分に注意してください。  
  
\*小さな部品を誤飲して窒息する原因になります。また、やけどやけがの原因になります。



 **禁止** 絶対に火にかけないでください。  
\*底フタに火が燃え移り、火災の原因になります。



## 注意

 **禁止** 飲みものを入れる目的以外に使用しないでください。  
\*けがなどの原因になります。

 **必ず行う** 大きな氷は押し込まずに小さくしてから入れてください。  
\*本体内側の止水部が変形して漏れてやけどやものを汚す原因になります。

 **禁止** ストーブやコンロなどの火気に近づけないでください。  
  
\*やけどの原因になります。また部品が変形して漏れてやけどやものを汚す原因になります。

次の点を必ずお守りください。

 **禁止** 落とす・ぶつけるなど強い衝撃を与えないでください。  
\*けがや漏れてやけどやものを汚す原因になります。また、保温・保冷不良や中せんの故障の原因になります。

 **禁止** 注ぎ口、本体(カバー)やハンドルなどにぐらつきなどの不具合がある場合は使用しないでください。

 **禁止** 底フタ、本体(カバー)の締め付け具合がよくない場合は使用しないでください。

\*そのまま使用すると中びんがはずれてけがの原因になります。また漏れてやけどやものを汚す原因になります。不具合がある場合はお買い求めの販売店、またはサーモスお客様相談室にご相談ください。【 P.11】

# 安全上の注意

熱い飲みものを入れた場合、次の点を必ずお守りください。

○ 直接飲まないでください。  
禁止 \*やけどの原因になります。

○ 傾けた状態、または顔などを近づけた状態で中せんのレバーを絶対に押さないでください。

\*内圧により、飲みものが急激に出たり飛散したりして、やけどなどの原因になります。

○ 飲みものを注ぐときは本体を急に傾けないでください。

\*飲みものが勢いよく出て、やけどなどの原因になります。

● 必ず行う 中せんを取りはずすときは、いったんレバーを押して、蒸気を逃してから取りはずしてください。

\*飲みものや蒸気が勢いよく出て、やけどなどの原因になります。

○ 真空二重構造の内部(真空層)から水の音がする場合は使用しないでください。

\*真空層の水が本体内部にしみ出した場合、飲んで体調不良の原因になります。



次のものは絶対に入れないでください。

○ ドライアイス・炭酸飲料  
禁止 \*内圧が上がり、中せんが開かなくなる・飛び出す、飲みものがふき出るなどして、けがやものを汚す原因になります。

○ 牛乳・乳飲料・果汁など  
腐敗しやすいもの

\*飲みものの腐敗や変質の原因になります。そのまま長く放置した場合、腐敗などによりガスが発生して内圧が上がり、中せんが開かなくなる・飛び出す、飲みものがふき出るなどしてけがやものを汚す原因になります。



○ お茶の葉・果肉  
禁止 \*注ぎ口やすきまなどにつまり、漏れてやけどやものを汚す原因になります。

● 必ず行う 飲みものの量は図の規定位置までにしてください。

\*入れすぎると、中せんを閉めたときに飲みものがあふれ出る原因になります。また使用中に漏れてやけどやものを汚す原因になります。

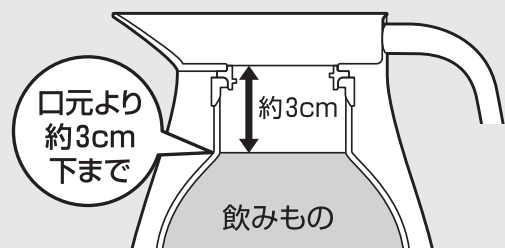

(断面図)

○ 電子レンジに入れないでください。  
禁止 \*金属部がスパークして電子レンジが故障する原因になります。

\*熱により部品が変形して漏れてやけどやものを汚す原因になります。

# 安全上の注意

禁止 飲みものを入れたときは横転させないでください。

\*飲みものがこぼれてやけどやものを汚す原因になります。



禁止 不安定な場所に置かないでください。

\*転倒して飲みものがこぼれてやけどやものを汚す原因になります。

禁止 中せん・レバーを持って運ばないでください。

\*落としてけがの原因になります。

禁止 飲みものを入れた状態で長く放置しないでください。

\*飲みものの腐敗や変質の原因になります。また腐敗などによりガスが発生して内圧が上がり、中せんが開かなくなる・飛び出す、飲みものがふき出るなどして、けがやものを汚す原因になります。

禁止 レバーを押した状態で持ち運ばないでください。

\*飲みものが出てやけどやものを汚す原因になります。

禁止 改造・分解・修理は絶対にしないでください。

\*故障・事故の原因になります。  
(修理はお買い上げの販売店、またはサーモスお客様相談室にご相談ください。)**【P.11】**

禁止 レバーを押した状態で、注ぎ口以外の方向に傾けないでください。

\*注ぎ口以外から飲みものが漏れてやけどやものを汚す原因になります。

必ず行う **!** 飲みものは早めにお飲みください。  
\*飲みものの腐敗や変質の原因になります。

お手入れの際、次の点を必ずお守りください。

禁止 丸洗い(流水洗い・つけ洗い)はしないでください。

\*本体(カバー)の内部に水が浸入し、後からしみ出してものを汚す原因になります。

必ず行う **!** 製品には必ず専用の部品を取り付けてください。

\*漏れてやけどやものを汚す原因になります。

禁止 煮沸は、しないでください。

\*熱により部品が変形して漏れてやけどやものを汚す原因になります。

必ず行う **!** 中せんは専用パッキンを正しく取り付けてください。

\*漏れてやけどやものを汚す原因になります。

禁止 食器洗浄機・食器乾燥機は使用しないでください。

\*熱により部品が変形して漏れてやけどやものを汚す原因になります。

必ず行う **!** 中せんはレバーとハンドルがそろって位置まで確実に閉めてください。**【P.6③】**

\*漏れてやけどやものを汚す原因になります。

# 安全上の注意

**!** 本体に飲みものを入れるときは  
必ず行う 横転に注意してください。  
\*飲みものがこぼれてやけどやものを  
汚す原因になります。

**⊘** 本体の口元に熱いやカンなどを  
禁止 あてないでください。  
\*口元が変形して、漏れてやけどや  
ものを汚す原因になります。

**!** 飲みものを注ぐ際は本体をまっすぐ  
必ず行う 立てた状態でレバーを押してから  
注いでください。  
\*傾けた状態でレバーを押すと飲み  
ものが勢いよく出て、やけどやもの  
を汚す原因になります。

## 使用上のお願い

保温・保冷性能が低下した場合は使用  
しないでください。

みそ汁・スープ・だし汁・そば湯・  
天つゆなど塩分を多く含んだものは  
入れないでください。

\*本体内側はステンレス鋼を使用して  
いますが、塩分によりさびや保温・保冷  
不良の原因になります。

# 使い方

初めてお使いいただく前に注ぎ口、本体(カバー)やハンドルなどにぐらつきなどの不具合がないかご確認ください。

また底フタ、本体(カバー)などがゆるんでいないか十分にご確認ください。ゆるんでいる場合はサーモスお客様相談室にご相談ください。【☎P.11】

## ① 中せんをはずす

中せんを矢印の方向にまわしてはずします。

### 《ご使用前に》

中せん・中びん内側を十分に洗ってください。【☎P.8】



## ② 飲みものを入れる

飲みものの量は図の規定位置までにご覧ください。

入れすぎると、中せんを閉めたときに飲みものがあふれる原因になります。

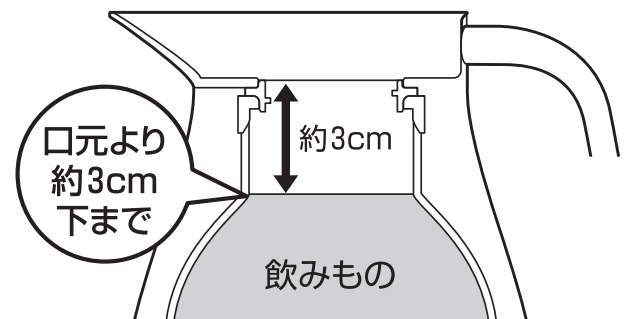

(断面図)

## ③ 中せんを閉める

中せんを矢印の方向にまわして、レバーとハンドルがそろった位置まで確実に閉めます。



# 使い方

## ④ 飲みものを注ぐ

① ハンドルを持ち、本体(カバー)を立てた状態でレバーを押し下げます。



② レバーを押ししたまま、ゆっくり傾けながら飲みものを注ぎます。

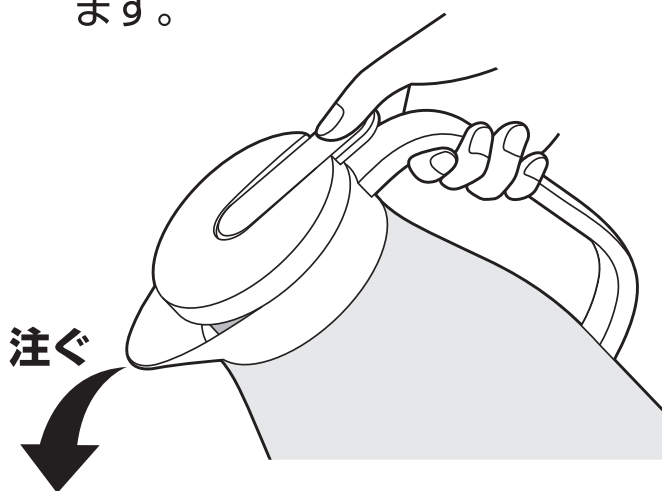

## ⑤ 注ぎ終わったら

① レバーを押ししたまま、本体を立てた状態にもどします。

② レバーをはなします。



## 〈注意〉

※注いだ後、本体を傾けた状態でレバーをはなすと、中せん内部に飲みものが残り、使用中に漏れて、やけどやものを汚す原因になります。

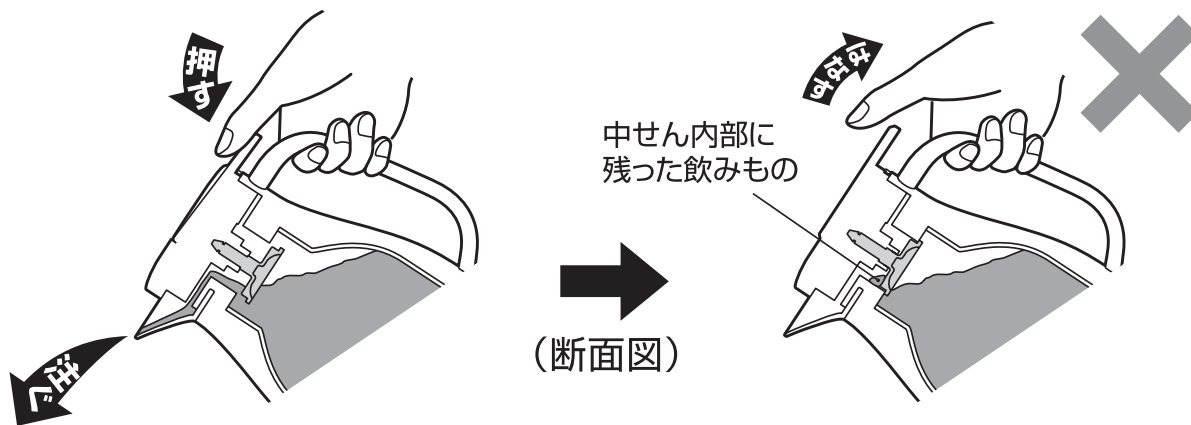



# お手入れ

臭いや汚れ・カビを防ぎ、いつまでも清潔にご使用いただくために、ご使用後は必ずお手入れをしてください。

- ご使用後は、すぐにきれいに洗い、十分に乾燥させてください。
- 長時間ご使用にならないときは、きれいに洗って汚れを落とし、十分に乾燥させ、高温多湿の場所をさけて保管してください。

洗い方		部品名	中せん	中びん	本体(カバー)
流水洗い			○	○	×
つけ洗い			×	○	×
漂白剤	酸素系		×	○	×
	塩素系		×	×	×
食器洗浄機 食器乾燥機			×	×	×

## 【中せんのお手入れ】

ぬるま湯でおすすめの食器用中性洗剤をやわらかいスポンジに含ませて使用してください。中せん内部に水が残ることがあるため、すすいだ後は、レバーを数回押し中せん内部の水を出してからよく水を切り、十分に乾燥させてください。

## 【中びんのお手入れ】

ぬるま湯でおすすめの食器用中性洗剤をやわらかいスポンジやボトルブラシに含ませて使用してください。すすいだ後は、よく水を切り、十分に乾燥させてください。(流水洗い)

### 〈茶しぶなど〉

酸素系漂白剤を使用してください。(目安30分) ≪ ⊗ 禁止 塩素系漂白剤 ≫  
中せんは閉めないでください。(つけ洗い)

※中びんの内圧が上がり、中せんが飛び出すなど危険です。

### 〈斑点状の赤いさび〉

水に含まれる鉄分などが付着したものです。食酢を10%程度入れたぬるま湯を中びんに入れ、約30分後によく洗ってください。(つけ洗い)

### 〈ザラザラしたもの〉

水に含まれるカルシウムなどが付着したものです。クエン酸を1~2%程度入れたぬるま湯を中びんに入れ、中せんを取り付けずに約3時間後によく洗ってください。(つけ洗い)

## 【本体(カバー)のお手入れ】

やわらかい布に湯で薄めた台所用中性洗剤を含ませ絞った後、汚れを拭き取ってください。その後、水で絞った布で洗剤を拭き取り、最後に乾いた布で水気を拭き取ってください。

## 【お手入れ後】

お手入れ後は底フタや本体(カバー)がゆるんでいないかご確認ください。そのまま使用すると中びんがはずれる原因になります。

# お手入れ

## お手入れ上の注意

お手入れ前によくお読みの上、必ずお守りください。

 煮沸は、しないでください。  
禁止 \*熱により部品が変形する原因になります。

 食器洗浄機・食器乾燥機を使用  
しないでください。  
禁止 \*熱により部品が変形する原因になります。

 塩素系漂白剤を使用しないでくだ  
さい。  
禁止 \*さびや故障の原因になります。

 水中に放置・丸洗いはしないで  
ください。  
禁止 \*本体(カバー)の内部に水が浸入し、  
後からしみ出してものを汚したり、  
さびの原因になったりします。

 シンナー・ベンジン・金属タワシ・  
みがき粉・クレンザーは使用しな  
いでください。  
禁止 \*さびや傷・故障などの原因になり  
ます。

# こんなときは…

分からないことがありましたら、以下の項目をお確かめください。

不具合	原因	対処方法
飲みものが漏れた	飲みものを入れすぎている	飲みものは規定の量までにしてください。【☞P.6②】
	中せんが確実に閉まっていない	中せんはレバーとハンドルがそろり位置まで確実に閉めてください。【☞P.6③】
	中せん内部に飲みものが残っている	本体を立てた状態でレバーを押して、注ぎ残しを戻してください。【☞P.7〈注意〉】
	パッキンがはずれている	パッキンは確実に取り付けてください。
	中せんが消耗している	別売の「中せん」をお買い求めください。【☞P.11】
	本体をゆするとカタカタと音がする	サーモスお客様相談室にご相談ください。【☞P.11】
	横転している	飲みものを入れたときは横転させないでください。
中びんが変色した	汚れが付着している	酸素系漂白剤を使用してください。【☞P.8】
	斑点状の赤いさびが付着している	水に含まれる鉄分などが付着したものです。食酢を使用してください。【☞P.8】
	ザラザラしたものが付着している	水に含まれるカルシウムなどが付着したものです。クエン酸を使用してください。【☞P.8】
レバーが戻らない	中せんが破損・消耗している	別売の「中せん」をお買い求めください。【☞P.11】
保温(保冷)が効かない	十分に熱い(冷たい)飲みものを入れていない	熱い(冷たい)飲みものを入れてください。
	飲みものの量が少ない	飲みものの量を増やしてください。
中せんが変色した	汚れ・カビが付着している	別売の「中せん」をお買い求めください。【☞P.11】
異臭がする	中びんや中せんに汚れが付着している	きれいに洗い、十分に乾燥させてください。【☞P.8】
緑茶などが赤茶色に変色した		お早めにお飲みください。お茶を保温すると、お茶の成分が変化して色や風味が変わることがありますが、人体に害はありません。
製品を振るとシャラシャラという音がする		保温(保冷)効果を高めるために真空二重構造の内部(真空層)に入れている金属箔がこすれて音がすることがあります。異常ではありません。

◆上記のいずれの項目にもあてはまらない場合はサーモスお客様相談室にご相談ください。【☞P.11】

# 交換用部品(別売)のお求め方法

◆中せんは消耗品です。1年を目安にご確認いただき、表面にザラつきや損傷のある場合は、交換してください。

品番・色名・交換用部品名をご確認の上、下記方法でお求めください。  
(品番・色名は製品の底面に貼ってあるシールに記載されています。)

- ①ホームページ……………サーモスオンラインショップ(交換用部品販売)からお求めください。(取り扱い部品が限られておりますが、ご了承ください。)
- ②販売店……………サーモス製品を取り扱っている販売店にご相談ください。
- ③サーモスお客様相談室…お電話でお申し込みください。

部品名	交換用部品名
中せん	AFTH-1000S 中せん

## お問い合わせ

製品の品質管理には、万全の注意を払っておりますが、万一製品に不具合が生じたときや製品に関するご不明な点・ご質問などがございましたら、下記お客様相談室までお問い合わせください。

### サーモスお客様相談室



**0570-066966**

ナビダイヤル® ※一般電話からは市内通話料金でご利用いただけます。

ナビダイヤルがご利用いただけない場合はこちらへ **0256-92-6696**

受付時間：9:00～17:00 月曜日～金曜日(祝日・弊社休業日を除く)

〒959-0215 新潟県燕市吉田下中野1435番地

サーモス株式会社 お客様相談室

個人情報保護方針についてはこちら

<https://www.thermos.jp/privacypolicy.html>

お問い合わせいただいた内容によっては、お客様の個人情報をお預かりする場合がございます。詳しくは、上記アドレスをご覧ください。

よくあるお問い合わせはこちら

<https://www.thermos.jp/support/>

「お客様サポート」にて製品に関する、よくあるお問い合わせについてご紹介しています。上記アドレスから「よくあるご質問・お問い合わせ」をご覧ください。

**アルフィ ホームページアドレス <https://www.alfi.jp/>**

製品の改良・改善のために仕様の一部を予告なしに変更することがあります。そのためイラストと製品とは多少異なる場合がありますが、ご了承ください。