

⚠ 注意

●本商品は、シャワーバス用の交換部品です。シャワー以外の目的で使用しないでください。水以外のものを通さないでください。
 ●60℃以上でのご使用は避けてください。●取り付け後に接続部からの水漏れの有無を確認してください。●シャワーをご使用になる前には、必ず手で適温かどうか確認してください。●取り付け時、及び使用時にホースを極端に屈折させたり、引っ張ったりした場合は、ホースが折れ通水できなくなります。●シャワーより逆流し、屋内外の配管を破壊・漏水する恐れがあります。逆流防止機構のついていない混合栓にそのまま取り付けしないでください。●シャワーエルボが破損し、漏水する恐れがあります。樹脂製のシャワーエルボが付いているシャワー混合栓にそのまま取り付けしないでください。●傷害または物的損害が発生する可能性があります。誤った取り付けをしないでください。●分解はしないでください。●本品をご使用の際に水量が変化する為、給湯器の供給能力によってはパイプ側とシャワー側の湯温が異なる場合があります。●ホースは塩化ビニル樹脂製のため、ホースを通した水に臭いがつく場合があります。

使用条件

- 取り付け前に給湯器の能力を十分に確認してください。シャワー吐水量が給湯器の最低作動水量より少ない場合は、快適にシャワーを使用できなくなることがあります。
- 太陽熱温水器・貯湯式給湯器をご使用の場合は、減圧弁の設定圧力が0.07MPa以下のものには使用できません。(シャワーの温度が低くなる場合があります。)
- 給水圧力が0.75MPaを越える場合は、市販の減圧弁で0.2MPa程度に減圧してください。

取り付け条件

※各々20mm以上の空間が必要

現在お使いの混合栓のシャワーエルボの中心から各々20mm以上の空間があり、下記の条件を満たした混合栓に取り付けできます。

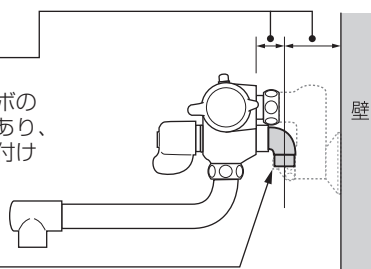

※シャワーエルボが金属製である

現在お使いの混合栓のシャワーエルボが樹脂製の場合は、お取り付けの混合栓メーカーにお問い合わせの上、金属製のエルボに交換してから本商品を取り付けてください。

取り付け可能な混合栓

サーモスタットシャワー混合栓

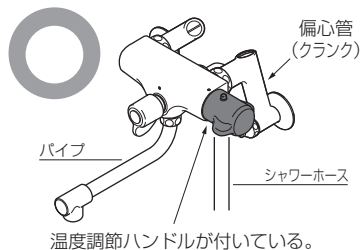

シャワー付シングルレバー混合栓

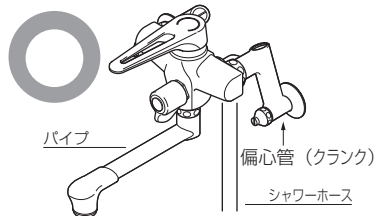

【寒冷地用は本体又は偏心管 (クランク) に逆止弁の付いているもののみ取り付け可能】

一時止水機能付2ハンドルシャワー混合栓

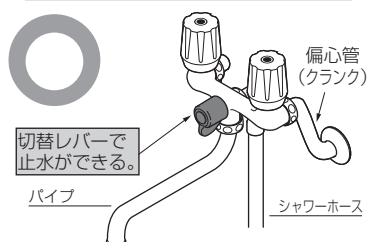

【寒冷地用は本体又は偏心管 (クランク) に逆止弁の付いているもののみ取り付け可能】

取り付けできないタイプ

※逆止弁アダプター未内蔵型 (逆止弁アダプターの取り付け不可)

デッキ2ハンドルシャワー混合栓

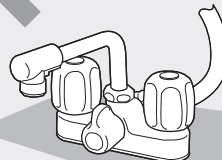

一時止水機能なしデッキ2ハンドルシャワー混合栓には取り付けできません。



バランス釜からシャワーが出ているものには取り付けできません。

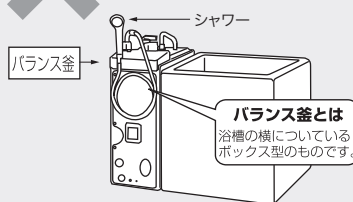

取り付けに逆止弁アダプターが必要な混合栓

2ハンドルシャワー混合栓

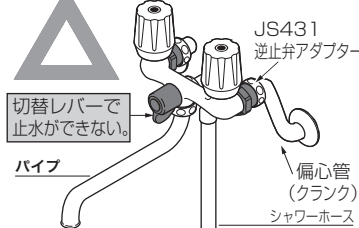

△シャワーヘッドでの止水により配管内及び屋内外の配管を破壊、漏水させる恐れがあります。別売のJS431逆止弁アダプターをお買い求めください。

商品の取り付け方法

1. 蛇口を必ず閉め、お使いのシャワーホース、シャワーヘッドをはずし、混合栓のシャワーエルボに取り付けてください。
2. 混合栓のシャワーエルボにホースが取り付けられない場合は、付属のアダプターをお使いください。
(台紙表面の付属アダプターの取り付け方を参照ください。)
(大阪ガス・リンナイのバランス釜・ミスターニ・Yukoの蛇口には取り付けできません。)
【タカギ・INAX・MYM・カクダイ・サンエイの蛇口にはアダプターなしで取り付けられます。】
※水漏れを起こす場合は、再度取り付け手順にそって取り付けてください。

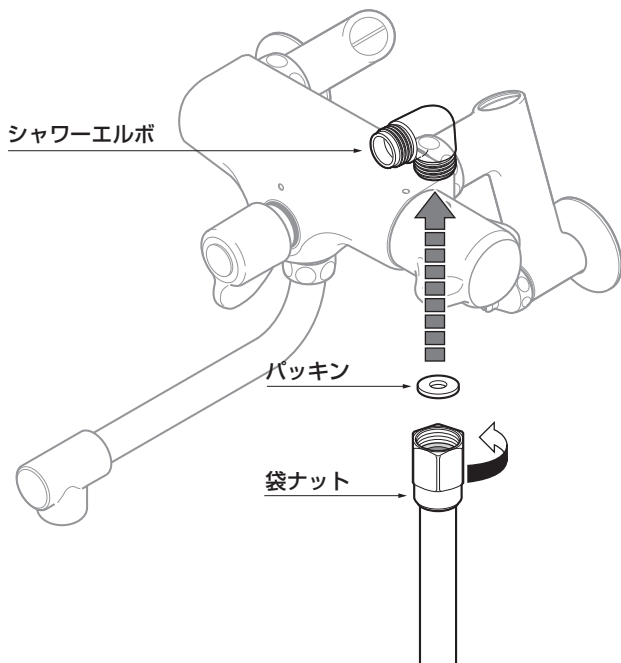

⚠ 注意

使用後は必ず、切替ボタンを通水(本体背面の丸ボタンを押した)状態にし、混合栓のハンドルで止水してください。

回転リングを回すと5つの水形に切り替わります。

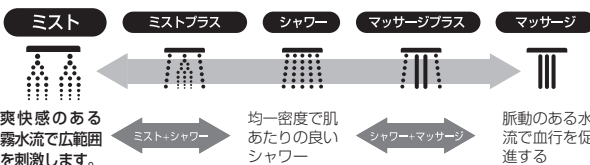

切替ボタン
(背面のボタン/出る)

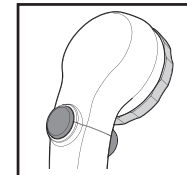

回転リング

回転させて水の
出方を変えます。

マッサージ吐水口

ミスト吐水口

シャワー吐水口

切替ボタン
(正面のボタン/止まる)

シャワー使用中にシャワーヘッド本体の正面(スクリーン側)のボタンを押すと止水、背面のボタンを押すと通水します。
(お買い上げ時は、通水状態です。)

ボタンでの節水効果30%~50%!!

実際にシャワーを使用している時間は水を流している時間の約50%~70%(当社調査による)、使用していない残りの50%~30%の時間を手元のストップボタンでこまめに止水することでその分の節水効果があらわれます!

止水時、スクリーン下部から多少の水が出る場合がありますが、スクリーン内部の滞留水によるもので製品の不具合ではありません。

テーパナット

シャワーホース

シャワーヘッド
本体

商品仕様

用途：一般家庭での浴室用品
耐熱温度：60℃
原料樹脂：ABS樹脂、ポリアセタール
金属材料：ステンレス、しんちゅう
ホース：塩化ビニル樹脂
ゴム材料：NBR、EPDM

※プラスチック製シャワーヘッド本体は中国製、金属製テーパナットとシャワーホースは日本製です。

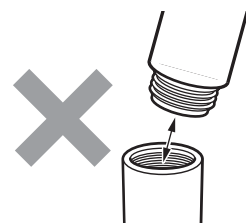

⚠ 注意

接続部(ねじ)は、まっすぐにゆっくりとねじ込んでください。
※斜めにねじ込むとネジ山が潰れ、接続できない場合や水漏れする場合があります。

【製品のお手入れについて】

洗剤、油、ワックス、シンナー、ベンジン等のご使用はプラスチックを傷め、製品の破損や故障の原因となることがあります。製品が汚れた時は柔らかい布で水拭きしてください。

保証期間：お買い上げ日より2年間

使用上の注意、商品仕様に基づくご使用で、保証期間内に万一故障した場合、弊社までご連絡ください。保証期間起算のためレシートを大切に保管してください。当社の責以外による故障については保証致しかねます。

■商品に関するお問い合わせは

通話料
無料

0120-37-5580

受付時間

平日/9:00~12:00、13:00~17:00(土・日・祝日は除く)

株式会社 タカギ

<http://www.takagi.co.jp/>

〒802-8540 北九州市小倉南区石田南2丁目4-1

シャワーエルボ用アダプター取り付け方法

TOTO・KVK製の混合栓には付属のシャワーエルボ用アダプターが必要です。

- 1.お使いの蛇口に適したシャワーエルボ用アダプターを選び、パッキンを入れ、シャワーエルボに取り付けてください。
- 2.取り付けの際にシャワーエルボ用アダプター内のパッキンを確認してください。
(大阪ガス・リンナイのバランス釜・ミズタニ・Yukoの蛇口には取り付けできません。)
※パッキンを紛失すると水漏れします。

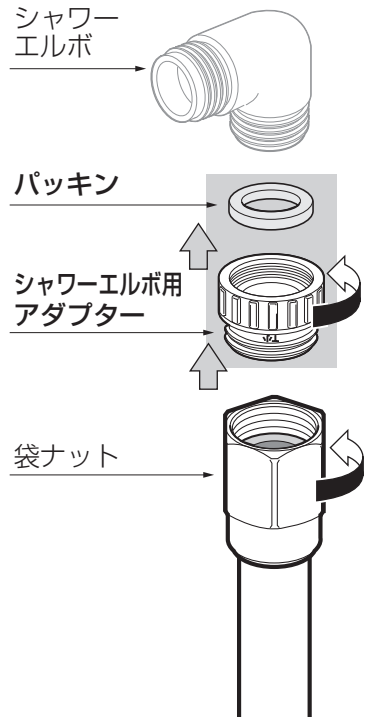

パッキン



外径: 18 mm
色: 黒



外径: 22.5 mm
色: 黒

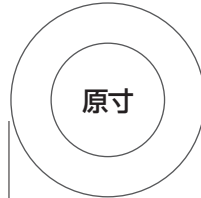

外径: 20.5 mm
色: 白

シャワーエルボ用アダプター

TOTO(小)

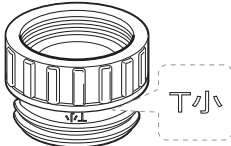

取付けネジ:
W19 山24
G1/2 (呼び13)

TOTO(大)

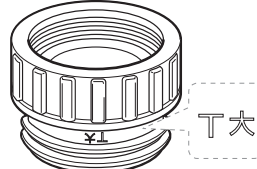

取付けネジ:
W24 山20
G1/2 (呼び13)

KVK

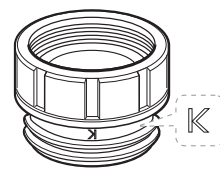

取付けネジ:
M22×2
G1/2 (呼び13)